

DUX-Standard

Ø 22 mm

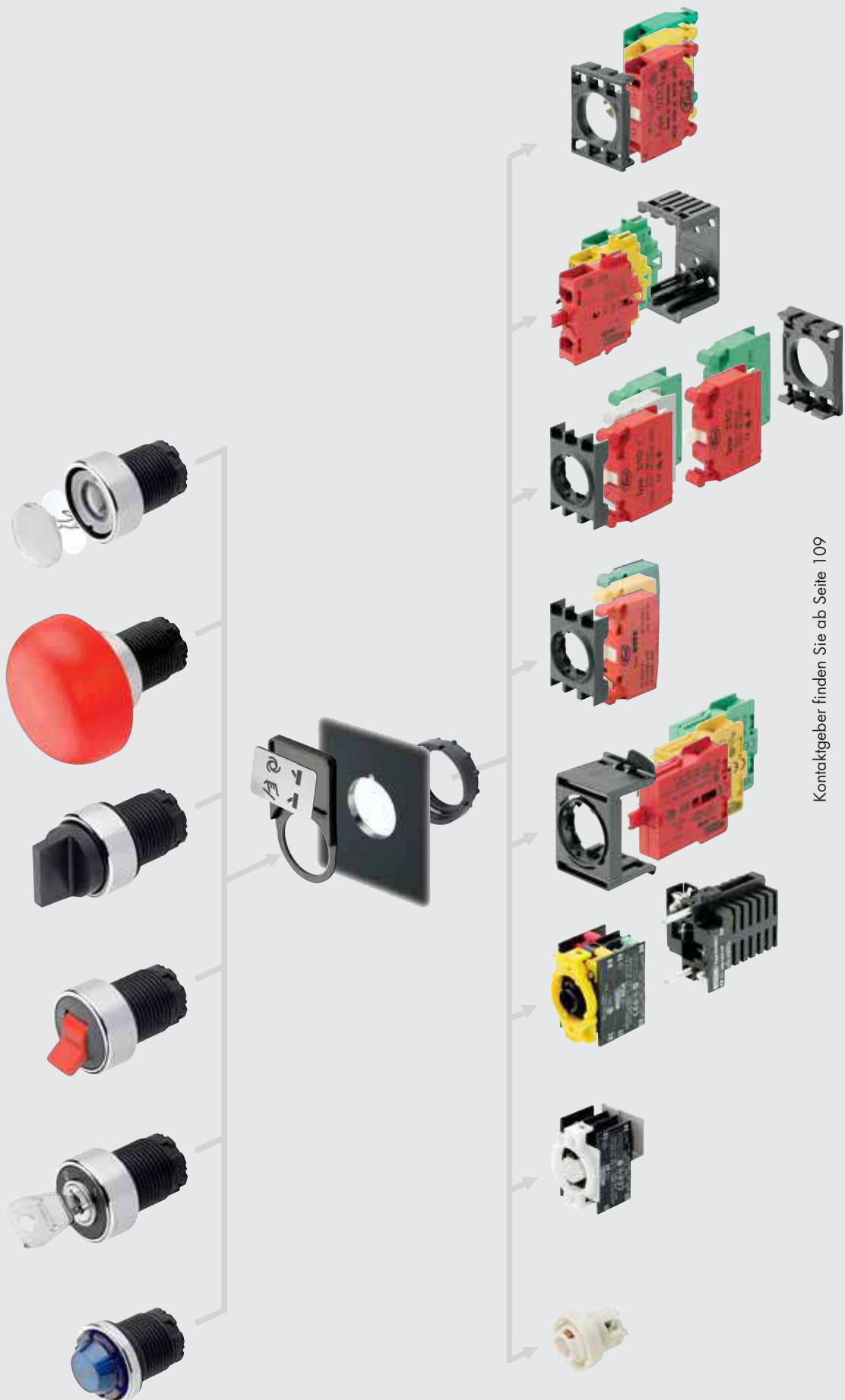

Kontaktgeber finden Sie ab Seite 109

- 01 DrucktastenSeite 52, 53
- 01.1 BezeichnungsschilderSeite 53, 106-108
- 02 Not-Aus-TastenSeite 54, 55, 66-69
- 03 Wahl-tastenSeite 55
- 04 KippbetätigerSeite 56
- 05 SchlüsseltastenSeite 57
- 06 LeuchtvorsätzeSeite 58
- 07 AußenbezeichnungsträgerSeite 100-104
(Zubehör Betätiger)

Kontaktgeber finden Sie ab Seite 109

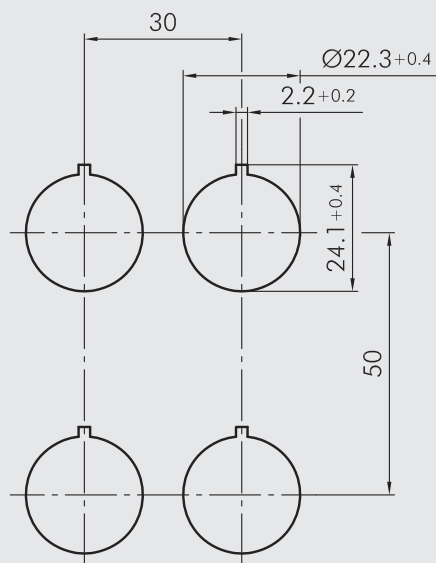

Einbauraster nach DIN EN 50007

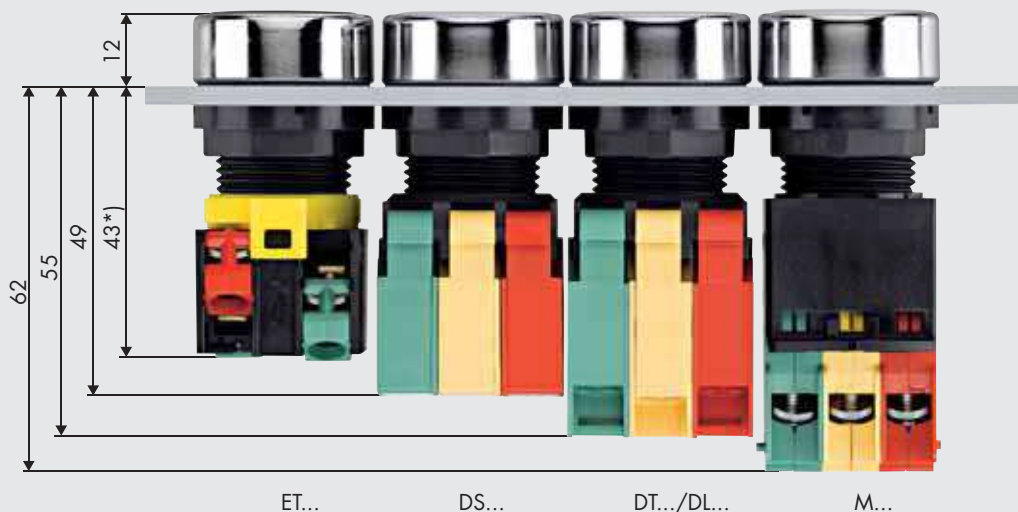

*) als Leuchttaster 50 mm

Drucktasten nicht beleucht- und beschriftbar - IP65

Für Schutzklasse II geeignet.

Abbildung

Abmessung

Beschreibung

Type

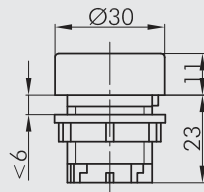

Drucktaste mit konkaver Tasterkappe

nicht beleucht- und beschriftbar,
mit gedeckter Tasterkappe in den Farben
weiß=WS, rot=RT, grün=GN, gelb=GB, schwarz=SW, blau=BL.
Bitte Kurzbezeichnung an die Type anhängen, z.B. DRTMRT

Hülsefarbe metallisch
schwarz
grau

DRTM...
DRTS...
DRTG...

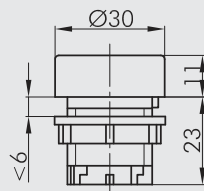

Drucktaste mit flacher Tasterkappe

nicht beleucht- und beschriftbar,
mit gedeckter Tasterkappe in den Farben
weiß=WS, rot=RT, grün=GN, gelb=GB, schwarz=SW, blau=BL.
Bitte Kurzbezeichnung an die Type anhängen, z.B. DRTGMRT

Hülsefarbe metallisch
schwarz
grau

DRTGM...
DRTGS...
DRTGG...

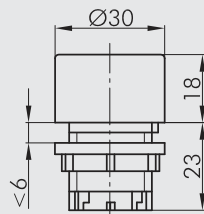

Drucktaste mit Schutzkragen und konkaver Taste

nicht beleucht- und beschriftbar,
mit gedeckter Tasterkappe in den Farben
weiß=WS, rot=RT, grün=GN, gelb=GB, schwarz=SW, blau=BL.
Bitte Kurzbezeichnung an die Type anhängen, z.B. DRTSKMRT

Hülsefarbe metallisch
schwarz
grau

DRTSKM...
DRTSKS...
DRTSKG...

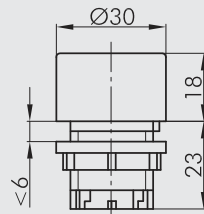

Drucktaste mit Schutzkragen und flacher Taste

nicht beleucht- und beschriftbar,
mit gedeckter Tasterkappe in den Farben
weiß=WS, rot=RT, grün=GN, gelb=GB, schwarz=SW, blau=BL.
Bitte Kurzbezeichnung an die Type anhängen, z.B. DRTGSKMRT

Hülsefarbe metallisch
schwarz
grau

DRTGSKM...
DRTGSKS...
DRTGSKG...

Drucktasten beleucht- und beschriftbar - IP65

Für Schutzklasse II geeignet.

Bitte Bezeichnungsschild in Kombination mit Betätiger angeben.

Abbildung

Abmessung

Beschreibung

Type

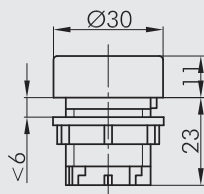

Drucktaste

Mit transparenter, flacher Tasterkappe in den Farben rot=RT, grün=GN, gelb=GB, klar=KL, blau=BL.

Bitte Kurzbezeichnung an die Type anhängen, z.B. DRTLMBLmetallisch

Hülsefarbe metallisch
schwarz
grau

DRTL...
DRTLS...
DRTL...

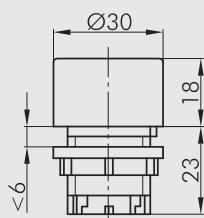

Drucktaste mit Schutzkragen

Mit transparenter, flacher Tasterkappe in den Farben rot=RT, grün=GN, gelb=GB, klar=KL, blau=BL.

Bitte Kurzbezeichnung an die Type anhängen, z.B. DRTLKMR

Hülsefarbe metallisch
schwarz
grau

DRTLK...
DRTLSK...
DRTLSKG...



Bezeichnungsschild unbedruckt

Passend für DRTL...

BSKU

Bezeichnungsschild

mit Standarddruck, bitte Index-Nr. angeben (siehe S. 106-108)

Passend für DRTL...

BSK...

Bezeichnungsschild

mit Sondertext nach Kundenangabe

Passend für DRTL...

BSKB

DUX-Standard

Ø 22 mm



Piltasten verrastend - IP65
Schlagtasten - IP65

Für Schutzklasse II geeignet.

Abbildung

Abmessung

Beschreibung

Type

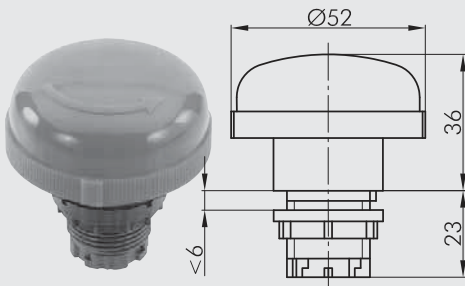

Piltaste verrastend
durch Linksdrehen entriegelbar.

Hülsenfarbe metallisch
schwarz
grau

DRVM52
DRVS52
DRVG52

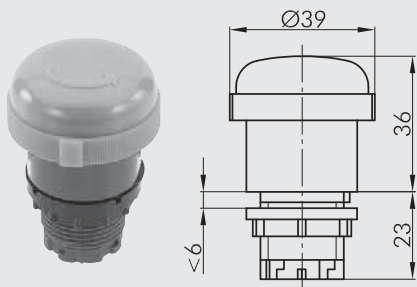

Piltaste verrastend
durch Linksdrehen entriegelbar.

Hülsenfarbe metallisch
schwarz
grau

DRVM39
DRVS39
DRVG39

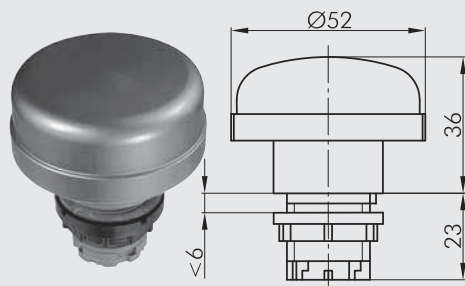

Piltaste verrastend mit Alu-Pilz
durch Linksdrehen entriegelbar. Sehr robuster Pilz,
beständig gegen glühende Späne, Bohremulsion, Kühlmittel, usw.

Hülsenfarbe grau

DRV52M

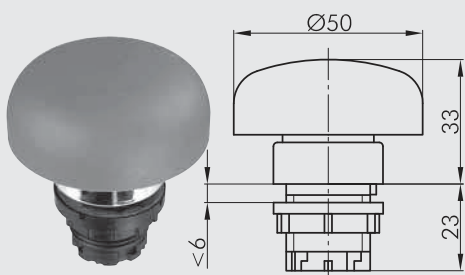

Schlagtaste
Pilzknopf in den Farben rot=RT, grün=GN, schwarz=SW.
Bitte Kurzbezeichnung an die Type anhängen, z.B. DRSM50RT.

Hülsenfarbe metallisch
schwarz
grau

DRSM50...
DRSS50...
DRSG50...

Schlagtasten - IP65
Wahl- / Schwenktasten - IP65

Für Schutzklasse II □ geeignet.

Abbildung

Abmessung

Beschreibung

Type

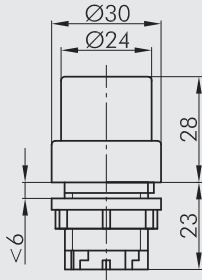

Schlagtaste

Knopf in den Farben rot=RT, grün=GN, schwarz=SW, weiß=WS, gelb=GB. Bitte Kurzbezeichnung an die Type anhängen, z.B. DRSM24RT.

Hülsefarbe metallisch
schwarz
grau

DRSM24...
DRSS24...
DRSG24...

Wahl- / Schwenktaste

Knebel in den Farben rot=RT, schwarz=SW, grau=DG.
Bitte Kurzbezeichnung an die Type anhängen, z.B. DRWAMDG.

Hülsefarbe

metallisch
schwarz
grau



DRWAM...
DRWAS...
DRWAG...

metallisch
schwarz
grau

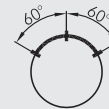

DRWBM...
DRWBS...
DRWBG...

metallisch
schwarz
grau

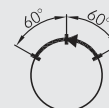

DRWCM...
DRWCS...
DRWCG...

metallisch
schwarz
grau

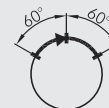

DRWDM...
DRWDS...
DRWDG...

Schwenktaste

metallisch
schwarz
grau



DRSTAM...
DRSTAS...
DRSTAG...

metallisch
schwarz
grau



DRSTBM...
DRSTBS...
DRSTBG...

┆ = Schaltstellung
↶ = Federrückzug

DUX-Standard

Ø 22 mm



Verriegelungstasten - IP65
Kippbetätiger - IP65
Potentiometer-Antrieb - IP65

Für Schutzklasse II geeignet.

Abbildung

Abmessung

Beschreibung

Type

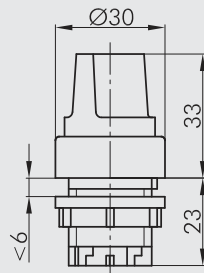

Verriegelungstaste

Tasten durch Eindrücken und rasten durch Drehen im Uhrzeigersinn.
 Knebel in den Farben rot=RT, schwarz=SW, grau=DG.
 Bitte Kurzbezeichnung an die Type anhängen, z.B. DRTVMDG.

Hülsefarbe metallisch
 schwarz
 grau

DRTVM...
DRTVS...
DRTVG...

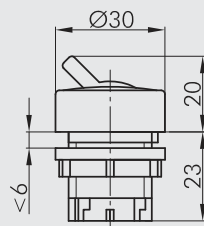

Kippbetätiger

Kipphebel in den Farben weiß=WS, rot=RT, grün=GN,
 gelb=GB, schwarz=SW, blau=BL. Bitte Kurzbezeichnung
 an die Type anhängen, z.B. DRKMRT.

Hülsefarbe metallisch
 schwarz
 grau

DRKM...
DRKS...
DRKG...

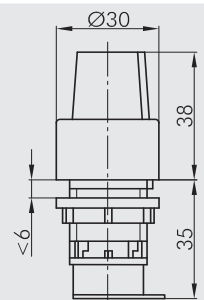

Potentiometer-Antrieb

Mit Drehgriff, jedoch ohne Poti. Für Poti mit 6 mm
 Achsendurchmesser und Gewinde M10 x 0,75.
 Achsenlänge: ca. 50 mm

Hülsefarbe metallisch
 schwarz
 grau

DRRM
DRRS
DRRG

Schlüsseltasten - IP65

Für Schutzklasse II geeignet.

Abbildung	Abmessung	Beschreibung	Type
-----------	-----------	--------------	------

Schlüsseltaste

verschiedenschließend möglich, Mehrpreis a. A.

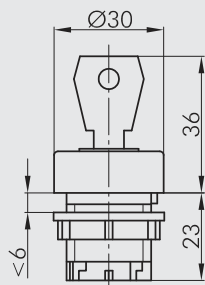

Hülsefarbe

metallisch
schwarz
grau

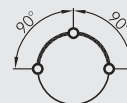

DRSSAM12E
DRSSAS12E
DRSSAG12E

metallisch
schwarz
grau

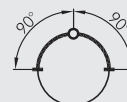

DRSSAM13E
DRSSAS13E
DRSSAG13E

metallisch
schwarz
grau



DRSSAM17E
DRSSAS17E
DRSSAG17E

metallisch
schwarz
grau



DRSSAM18E
DRSSAS18E
DRSSAG18E

- I = Schaltstellung
- ↶ = Federrückzug
- = Schlüsselabzugstellung

Leuchtvorsätze - IP65

Für Schutzklasse II geeignet.

Abbildung

Abmessung

Beschreibung

Type

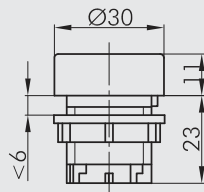

Leuchtvorsatz

Mit transparenter Kalotte in den Farben rot=RT, grün=GN, gelb=GB, klar=KL, blau=BL.

Bitte Kurzbezeichnung an die Type anhängen, z.B. DRNFMRT

Hülsefarbe metallisch
schwarz
grau

DRNFM...
DRNFS...
DRNFG...



Bezeichnungsschild unbedruckt

Passend für DRNF...

BSKU

Bezeichnungsschild

mit Standarddruck, bitte Index-Nr. angeben (siehe S. 106-108)

Passend für DRNF...

BSK...

Bezeichnungsschild

mit Sondertext nach Kundenangabe

Passend für DRNF...

BSKB

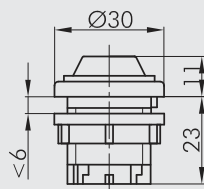

Leuchtvorsatz

Mit kegelförmiger Kalotte in den Farben rot=RT, grün=GN, gelb=GB, klar=KL, blau=BL.

Bitte Kurzbezeichnung an die Type anhängen, z.B. DRNKGMBL

Hülsefarbe metallisch
schwarz
grau

DRNKG...
DRNKG...
DRNKG...

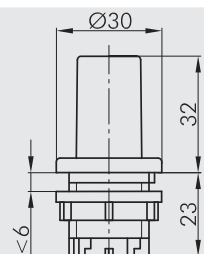

Weitsicht-Leuchtvorsatz

Mit Fassungsverlängerung und transparenter Kalotte in den Farben rot=RT, grün=GN, gelb=GB, klar=KL, blau=BL.

Bitte Kurzbezeichnung an die Type anhängen, z.B. DRNDMRT

Hülsefarbe metallisch
schwarz
grau

DRNDM...
DRNDS...
DRNDG...

