

OKTRON-JUWEL

23 x 23 mm

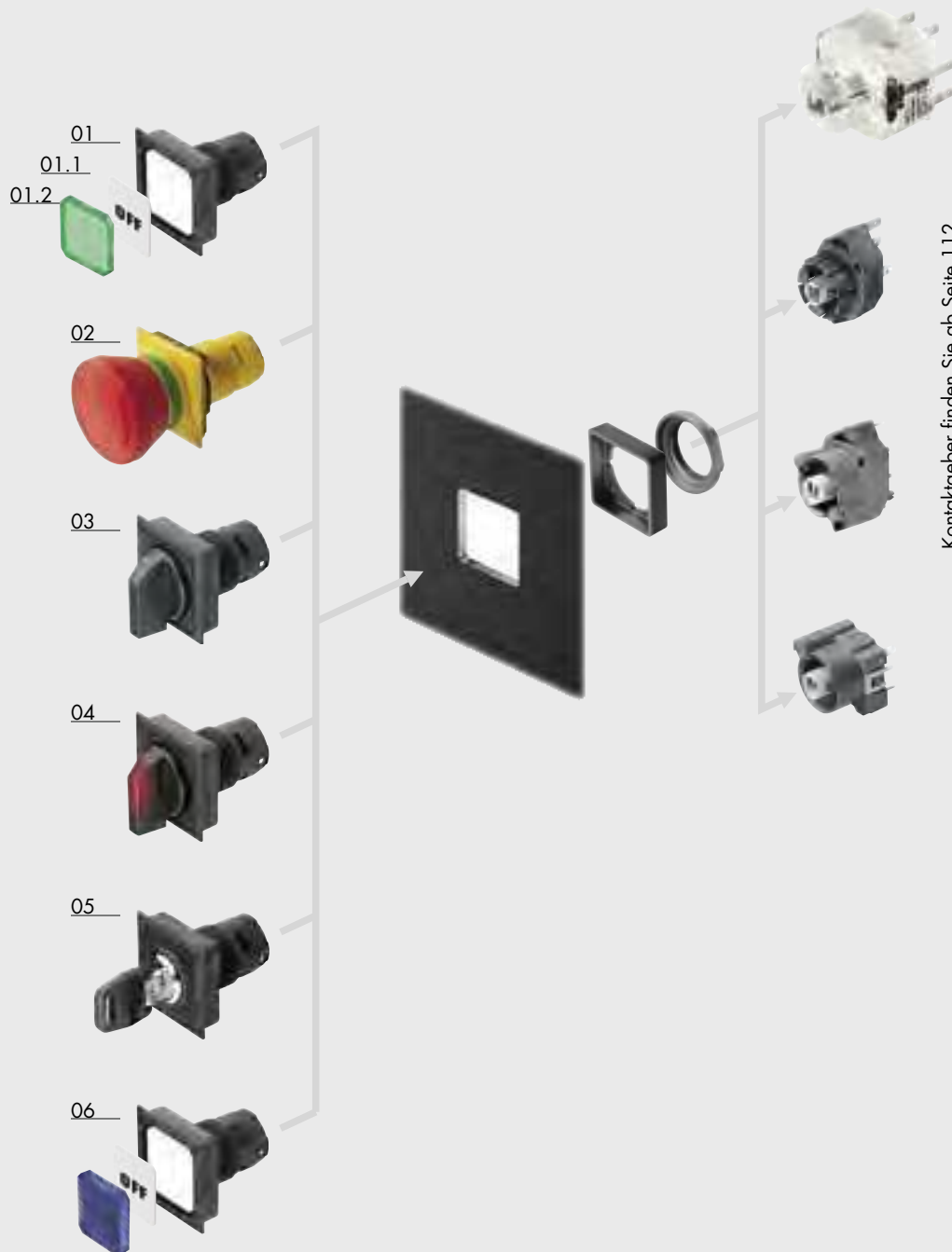

Kontaktgeber finden Sie ab Seite 112

Internationaler
Designpreis
Baden-Württemberg
1998



Auszeichnung

01	Drucktaste	Seite 18
01.1	Bezeichnungsschild	Seite 18, 136-138
01.2	Tasterkappe	Seite 18
02	Not-Aus-Taste	Seite 19
03	Wahltaste	Seite 20
04	Leucht-Wahltaste	Seite 20
05	Schlüsseltaste	Seite 21
06	Leuchtvorsatz / Meldeleuchte	Seite 22

Kontaktgeber finden Sie ab Seite 112

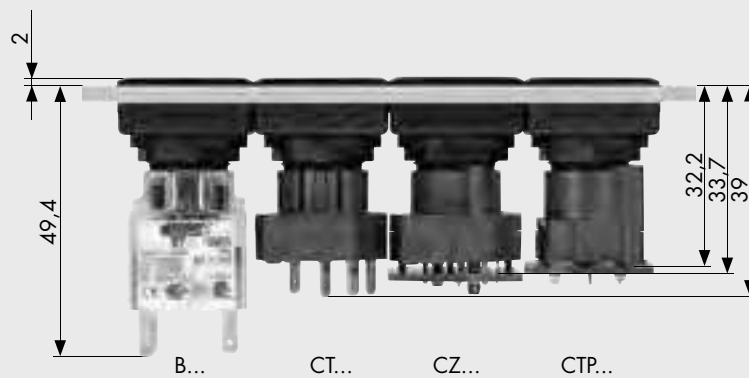
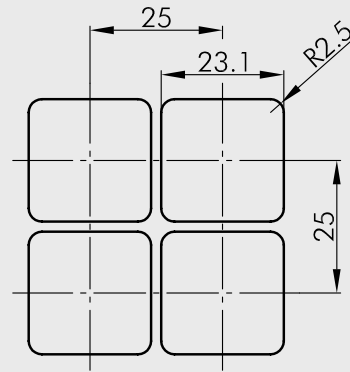

Drucktaste - IP65
Einzel-Folien-Taster - IP69K

Für Schutzklasse II geeignet.

Abbildung

Abmessung

Beschreibung

Type

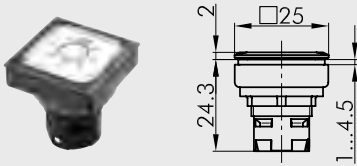

Drucktaste
beleucht- und beschriftbar
Hülsefarbe: schwarz

OKJT

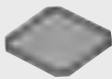

Tasterkappe, flach, transparent
Farben: BL-blau, GB-gelb, GN-grün, KL-glasklar, RT-rot, WS-opal-weiss
Kurzbezeichnung an die Type anhängen, z. B. TOKJFBL
Passend für OKJL4, OKJN, OKJT

TOKJF...



Bezeichnungsschild unbedruckt
Passend für OKJL4, OKJN, OKJT

BSOKJU

Bezeichnungsschild
mit Standarddruck, bitte Index-Nr. angeben (siehe S. 136-138)
Passend für OKJL4, OKJN, OKJT

BSOKJ...

Bezeichnungsschild
mit Sondertext nach Kundenangabe
Passend für OKJL4, OKJN, OKJT

BSOKJB

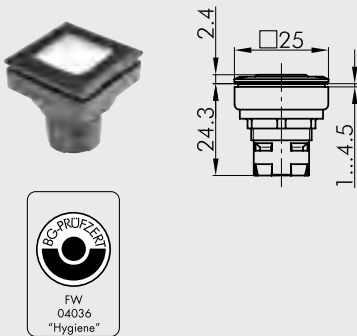

Einzel-Folien-Taster IP69K
Die Vorteile einer Folientastatur kombiniert mit der Flexibilität von herkömmlichen Betätigern, beleucht- und beschriftbar.

Hülsefarbe: schwarz

Farbe Betätigungsfläche: blau

OKJFTBL

gelb

OKJFTGB

grün

OKJFTGN

rot

OKJFTRT

weiß

OKJFTWS

Wenn eine Beschriftung gewünscht wird, bitte Symbolnummer nach der Type angeben. (z. B. OKJFTBL_115)

**Not-Aus-Taste - IP65
Potentiometer-Antrieb- IP65**

Für Schutzklasse II geeignet.

Abbildung

Abmessung

Beschreibung

Type

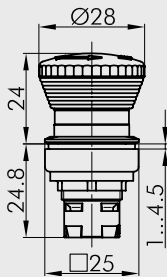

Not-Aus-Taste

mit Schaltstellungsanzeige, überlistsicher mit Sprungmechanik, durch Drehen entriegelbar entspricht EN 418, IEC/EN 60947-5-1, IEC/EN 60947-5-5

Hülsefarbe: rot/gelb

OKJUV

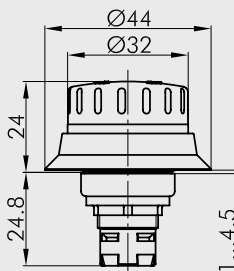

Not-Aus-Taste

mit Schaltstellungsanzeige, überlistsicher mit Sprungmechanik, durch Drehen entriegelbar entspricht EN 418, IEC/EN 60947-5-1, IEC/EN 60947-5-5

Hülsefarbe: rot/gelb

OKJBUV

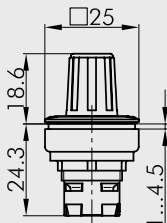

Potentiometer-Antrieb

Mit Drehgriff, jedoch ohne Poti. Für Poti mit 6 mm Achsendurchmesser und Gewinde M10 x 0,75. Achsenlänge: ca. 32 mm

Hülsefarbe: schwarz

OKJR

(Leucht-) Wahl- / Schwenktasten - IP65

Für Schutzklasse II geeignet.

Abbildung	Abmessung	Beschreibung	Type
-----------	-----------	--------------	------

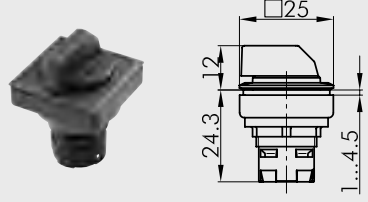

I = Schaltstellung
 = Federrückzug

Wahl-taste

Hülsenfarbe: schwarz



OKJWA

schwarz



OKJWB

schwarz

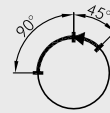

OKJWC

Schwenktaste

schwarz



OKJSTA

schwarz



OKJSTB

Leucht-Wahl-taste

Knebefarben: BL-blau, GB-gelb, KL-glasklar, GN-grün, RT-rot

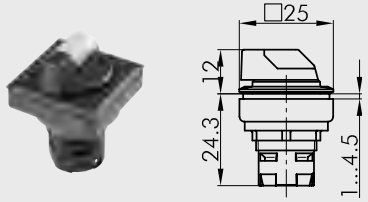

I = Schaltstellung
 = Federrückzug

Hülsenfarbe: schwarz



OKJWAL...

schwarz



OKJWBL...

schwarz

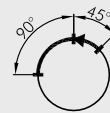

OKJWCL...

Leucht-Schwenktaste

Knebefarben: BL-blau, GB-gelb, KL-glasklar, GN-grün, RT-rot

schwarz



OKJSTAL...

schwarz



OKJSTBL...

Schlüsseltasten - IP65

Für Schutzklasse II geeignet.

Abbildung Abmessung Beschreibung Type

Schlüsseltaste

Verschiedenschließend möglich, Mehrpreis a. A.

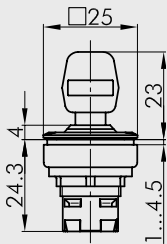
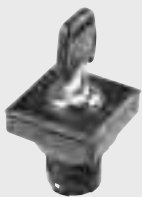

- I = Schaltstellung
- ↶ = Federrückzug
- = Schlüsselabzugstellung

Hülsenfarbe: schwarz

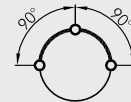

OKJSSA12

schwarz

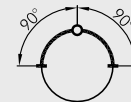

OKJSSA13

schwarz

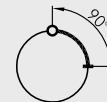

OKJSSA14

schwarz

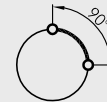

OKJSSA15

schwarz

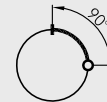

OKJSSA16

schwarz



OKJSSA17

schwarz

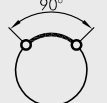

OKJSSA18

schwarz

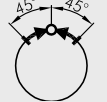

OKJSSA23

schwarz

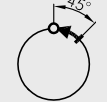

OKJSSA28

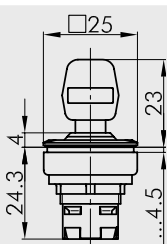

Schlüsseltaste

3 Schlüssel erforderlich:

- 1. Schlüssel: Rechts-Links-Betätigung
- 2. Schlüssel: nur Links-Betätigung
- 3. Schlüssel: nur Rechts-Betätigung

Hülsenfarbe: schwarz

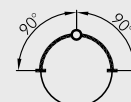

OKJSSA31

Leuchtvorsatz / Meldeleuchte - IP65

Für Schutzklasse II geeignet.

Abbildung

Abmessung

Beschreibung

Type

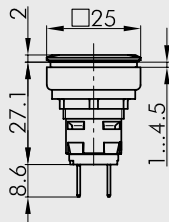

Meldeleuchte mit Flachsteckanschlüssen 2,8x0,8 mm
beschriftbar mit Fassung W2x4,6d

OKJL4

Hülsefarbe: schwarz

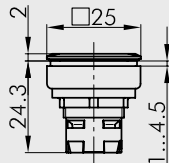
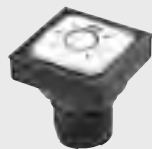

Leuchtvorsatz
beschriftbar

OKJN

Hülsefarbe: schwarz



Kalotte, gewölbt, transparent

Farben: BL-blau, GB-gelb, GN-grün, KL-glasklar, RT-rot, WS-opal-weiss

Kurzbezeichnung an die Type anhängen, z. B. KOKJFBL
Passend für OKJL4, OKJN

KOKJF...



Tasterkappe, flach, transparent

Farben: BL-blau, GB-gelb, GN-grün, KL-glasklar, RT-rot, WS-opal-weiss

Kurzbezeichnung an die Type anhängen, z. B. TOKJFBL
Passend für OKJL4, OKJN, OKJT

TOKJF...



Bezeichnungsschild unbedruckt

Passend für OKJL4, OKJN, OKJT

BSOKJU



Bezeichnungsschild

mit Standarddruck, bitte Index-Nr. angeben (siehe S. 136-138)
Passend für OKJL4, OKJN, OKJT

BSOKJ...

Bezeichnungsschild

mit Sondertext nach Kundenangabe
Passend für OKJL4, OKJN, OKJT

BSOKJB

