

QUARTRON-JUWEL

27 x 27 mm

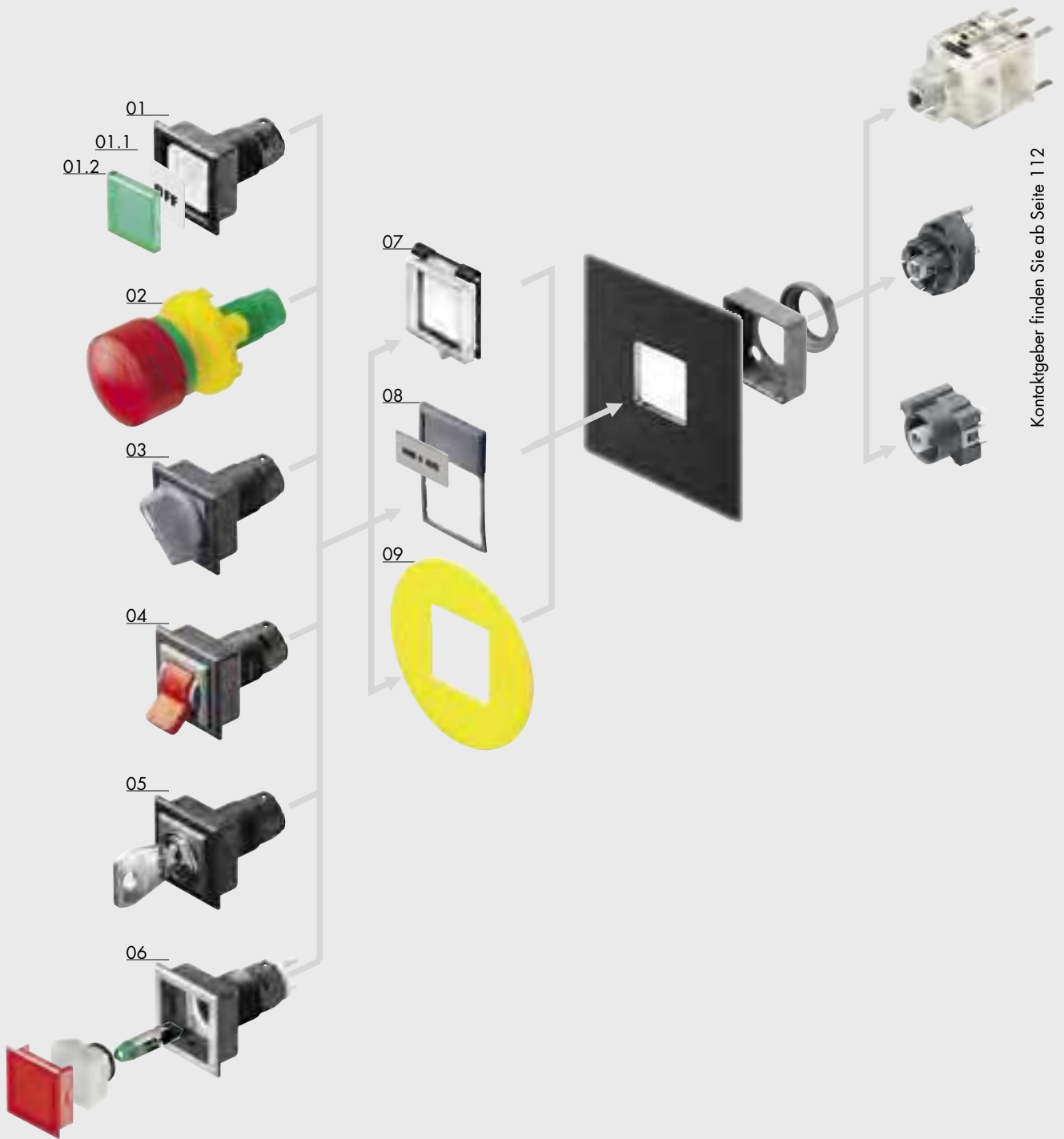

Kontaktgeber finden Sie ab Seite 112



- 01 Drucktaste Seite 78, 79
- 01.1 Bezeichnungsschild Seite 79, 80, 136-138
- 01.2 Tasterkappe Seite 79, 80

- 02 Not-Aus-Taste Seite 80-82
- 03 Wahltaste Seite 82
- 04 Kippbetätiger Seite 83
- 05 Schlüsseltaste Seite 84, 85
- 06 Leuchtvorsatz / Meldeleuchte Seite 85, 87
- 07 Plombierbare Schutzkappe Seite 110
(Zubehör Betätiger)
- 08 Außenbezeichnungsträger Seite 108
(Zubehör Betätiger)
- 09

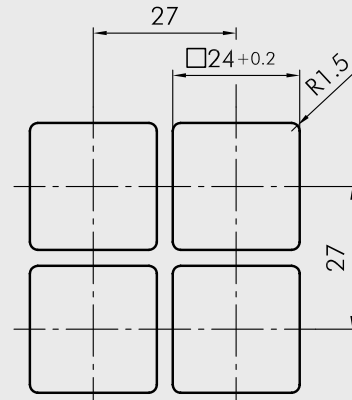

Bei Verwendung von
Außenbezeichnungsträgern
Einbauraster min. 25 x 38 mm.

Kontaktgeber finden Sie ab Seite 112

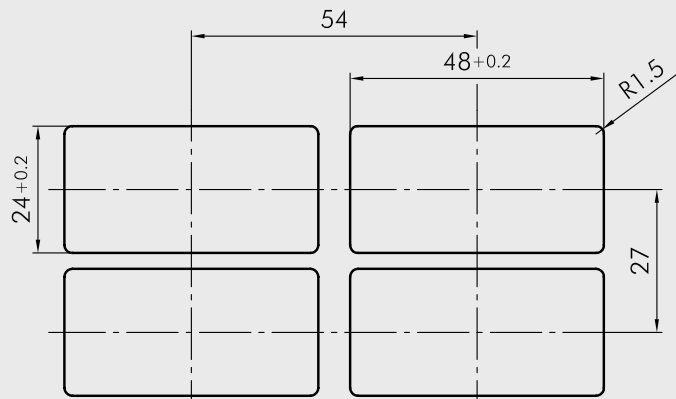

Einbaumaße Typen LX...

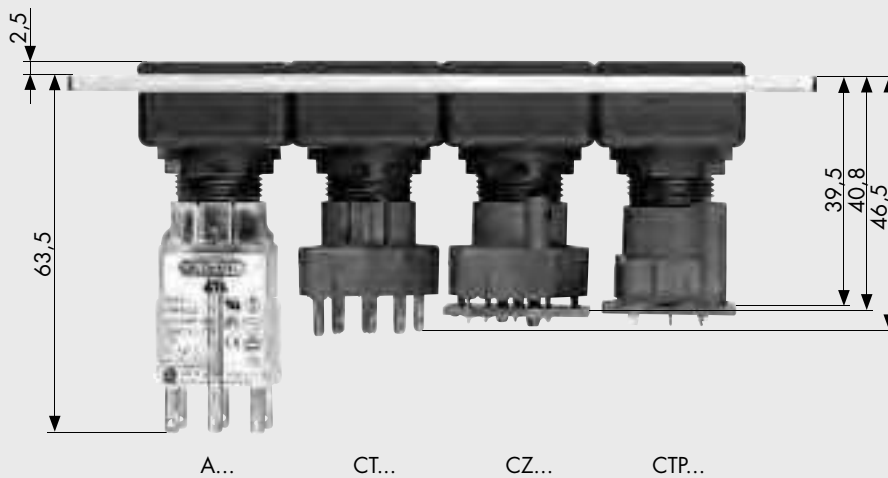

QUARTRON-JUWEL

27 x 27 mm



Drucktasten - IP65

Für Schutzklasse II geeignet.

Abbildung

Abmessung

Beschreibung

Type

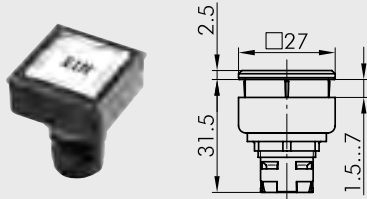

Drucktaste
beleucht- und beschriftbar

Hülsenfarbe: schwarz
anthrazit

QXJT
QXJTGD

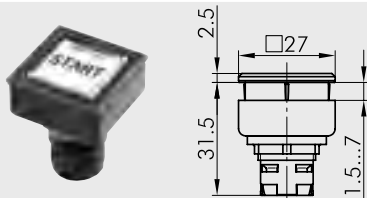

Drucktaste
bei dem das Licht über ein Lichtleitsystem konzentriert an den oberen Tastenrand gespiegelt wird.
beleucht- und beschriftbar

Hülsenfarbe: schwarz
anthrazit

QXJTLL
QXJTLLDG

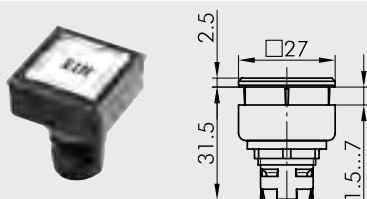

Auslösetaste
für ablängbare Stößelverlängerung, Verwendung als
Entsperrungstaste, beschriftbar

Hülsenfarbe: schwarz

QXJTAO



Ablängbare Stößelverlängerung

80 mm
200 mm

AS80
AS200

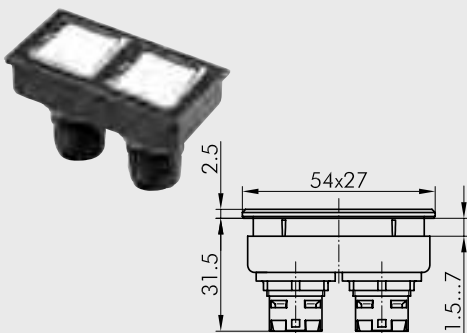



Doppeldrucker 54 x 27 mm
beleucht- und beschriftbar

Hülsenfarbe: schwarz
anthrazit

LXJTT
LXJTDDG

Drucktasten - IP65

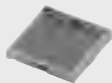
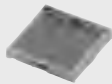
Für Schutzklasse II geeignet.

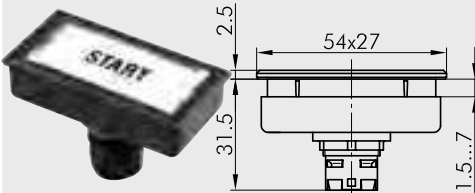
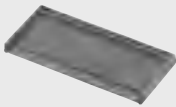
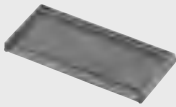
Abbildung	Abmessung	Beschreibung	Type
		Tastenkappen flach transparent Farben: BL-blau, GB-gelb, GN-grün, KL-glasklar, RT-rot, WS-opalweiss Kurzbezeichnung an die Type anhängen, z. B. T25FBL Passend für LXJTT, QXJT, QXJTAO, QXJTLL	T25F...
		Tastenkappen konkav transparent Farben: BL-blau, GB-gelb, GN-grün, KL-glasklar, RT-rot, WS-opalweiss Kurzbezeichnung an die Type anhängen, z. B. T25DBL Passend für LXJTT, QXJT, QXJTAO, QXJTLL	T25D...
		Bezeichnungsschild unbedruckt Passend für LXJTT, QXJT, QXJTAO	BSQXU
		Bezeichnungsschild mit Standarddruck, bitte Index-Nr. angeben (siehe S. 136-138) Passend für LXJTT, QXJT, QXJTAO	BSQX...
		Passend für QXJTLL	BSQXLL...
		Bezeichnungsschild mit Sondertext nach Kundenangabe Passend für LXJTT, QXJT, QXJTAO	BSQXB
		Passend für QXJTLL	BSQXLLU
		Drücker 54 x 27 mm beschriftbar Hülsenfarbe: schwarz anthrazit	LXJT LXJTDG
		Tastenkappen flach transparent Farben: BL-blau, GB-gelb, GN-grün, KL-glasklar, RT-rot, WS-opalweiss Kurzbezeichnung an die Type anhängen, z. B. T50FBL Passend für LXJT	T50F...
		Tastenkappen konkav transparent Farben: BL-blau, GB-gelb, GN-grün, KL-glasklar, RT-rot, WS-opalweiss Kurzbezeichnung an die Type anhängen, z. B. T50DBL Passend für LXJT	T50D...

QUARTRON-JUWEL

27 x 27 mm

Drucktasten - IP65
Not-Aus-Tasten - IP65

Für Schutzklasse II geeignet.

Abbildung

Abmessung

Beschreibung

Type



Bezeichnungsschild unbedruckt

Passend für LXJT

BSLXU

Bezeichnungsschild

mit Standarddruck, bitte Index-Nr. angeben (siehe S. 136-138)

Passend für LXJT

BSLX...

Bezeichnungsschild

mit Sondertext nach Kundenangabe

Passend für LXJT

BSLXB

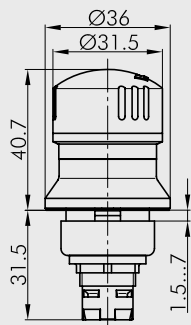

Not-Aus-Taste

mit Schaltstellungsanzeige,
durch Drehen entriegelbar
entspricht EN 418, IEC/EN 60947-5-1 und IEC/EN 60947-5-5

Hülsefarbe: rot/gelb



QXJUV

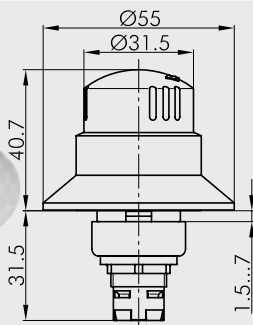

Not-Aus-Taste

mit Schaltstellungsanzeige und gelbem Blockierschutzkragen,
durch Drehen entriegelbar
entspricht EN 418, IEC/EN 60947-5-1 und IEC/EN 60947-5-5

Hülsefarbe: rot/gelb



QXJBUV

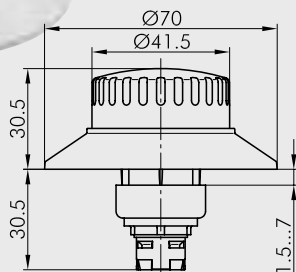

Not-Aus-Taste

mit gelbem Blockierschutzkragen, durch Drehen entriegelbar.

Hülsefarbe: rot/gelb

QXJFV

Not-Aus-Tasten - IP65
Schlagtaste - IP65

Für Schutzklasse II geeignet.

Abbildung

Abmessung

Beschreibung

Type

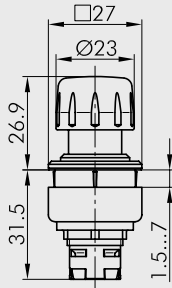

Pilztaste verrastend
durch Drehen entriegelbar

Hülsenfarbe: schwarz

QXJV23

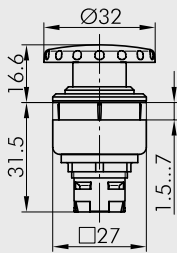

Pilztaste verrastend
durch Drehen entriegelbar

Hülsenfarbe: schwarz
anthrazit

**QXJV
QXJV DG**

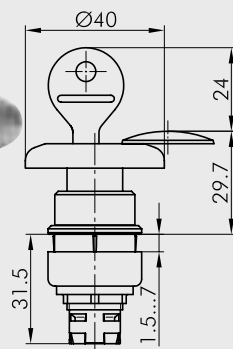

Pilztaste verrastend
in eingedrückter Stellung verrastet, Entrastung durch Schlüssel,
mit Schlüssellochabdeckung.

Hülsenfarbe: schwarz
anthrazit

**QXJVSCH
QXJVSCH DG**

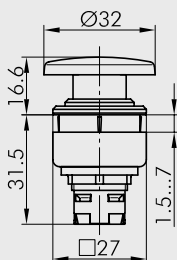

Schlagtaste
mit rotem Pilz (andere Farben auf Anfrage)

Hülsenfarbe: schwarz
anthrazit

**QXJS
QXJS DG**

QUARTRON-JUWEL

27 x 27 mm

Zustimmtaste - IP65
Wahl-/Schwenktasten - IP65
Potentiometer-Antrieb - IP65

Für Schutzklasse II geeignet.

Abbildung

Abmessung

Beschreibung

Type

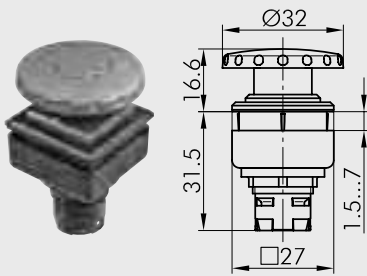

Zustimmtaste
 mit 3 Schaltstellungen
 Hülsenfarbe: schwarz
 anthrazit

QXJZ
QXJZDG

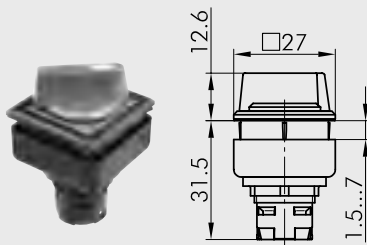

Wahltaste
 Hülsenfarbe:

schwarz
 anthrazit



QXJWA
QXJWADG

schwarz
 anthrazit



QXJWB
QXJWBDG

schwarz
 anthrazit



QXJWC
QXJWCDG

Schwenktaste

schwarz
 anthrazit



QXJSTA
QXJSTADG

schwarz
 anthrazit



QXJSTB
QXJSTBDG

= Schaltstellung
 = Federrückzug

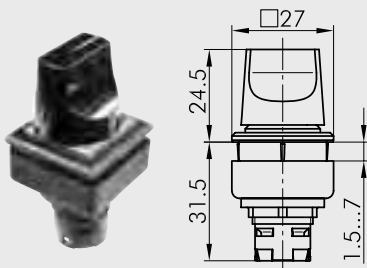

Potentiometer-Antrieb
 Mit Drehgriff, jedoch ohne Poti. Für Poti mit 6 mm
 Achsendurchmesser und Gewinde M10 x 0,75.
 Achsenlänge: ca. 50 mm ± 4 mm

Hülsenfarbe: schwarz
 anthrazit

QXJR
QXJRDG

Kippbetätiger - IP65

Für Schutzklasse II geeignet.

Abbildung

Abmessung

Beschreibung

Type

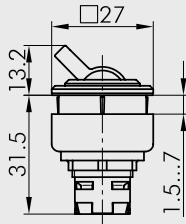

Kippbetätiger

mit rotem Kipphebel (andere Farben auf Anfrage)

Hülsefarbe: schwarz
anthrazit

QXJK
QXJKDG

QUARTRON-JUWEL

27 x 27 mm

Schlüsseltasten- IP65

Für Schutzklasse II geeignet.

Abbildung

Abmessung

Beschreibung

Type

Schlüsseltaste

verschiedenschließend möglich, Mehrpreis a. A.

Hülsenfarbe:

schwarz
schwarz mit Schutzkappe.
anthrazit

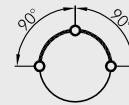

QXJSSA 12E
QXJSSKA 12E
QXJSSDGA 12E

schwarz
schwarz mit Schutzkappe.
anthrazit

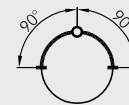

QXJSSA 13E
QXJSSKA 13E
QXJSSDGA 13E

schwarz
schwarz mit Schutzkappe.
anthrazit

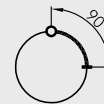

QXJSSA 14E
QXJSSKA 14E
QXJSSDGA 14E

schwarz
schwarz mit Schutzkappe.
anthrazit

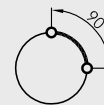

QXJSSA 15E
QXJSSKA 15E
QXJSSDGA 15E

schwarz
schwarz mit Schutzkappe.
anthrazit



QXJSSA 17E
QXJSSKA 17E
QXJSSDGA 17E

schwarz
schwarz mit Schutzkappe.
anthrazit



QXJSSA 18E
QXJSSKA 18E
QXJSSDGA 18E

schwarz
schwarz mit Schutzkappe.
anthrazit

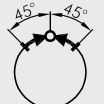

QXJSSA 23E
QXJSSKA 23E
QXJSSDGA 23E

schwarz
schwarz mit Schutzkappe.
anthrazit

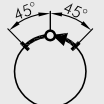

QXJSSA 24E
QXJSSKA 24E
QXJSSDGA 24E

schwarz
schwarz mit Schutzkappe.
anthrazit

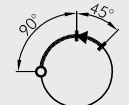

QXJSSA 25E
QXJSSKA 25E
QXJSSDGA 25E

schwarz
schwarz mit Schutzkappe.
anthrazit



QXJSSA 27E
QXJSSKA 27E
QXJSSDGA 27E

- = Schaltstellung
- = Federrückzug
- = Schlüsselabzugstellung

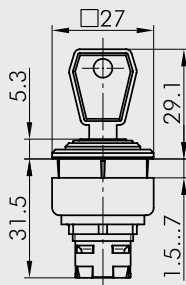



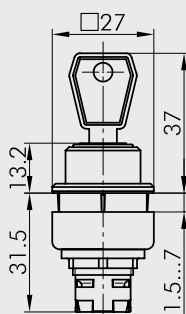

QXJSS(K)A12E-18E

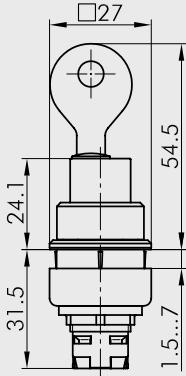

QXJSS(K)A23E-27E

Schlüsseltasten - IP65
Meldeleuchten - IP65
Leuchtvorsatz - IP65

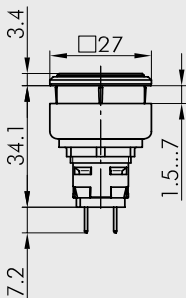
Für Schutzklasse II geeignet.

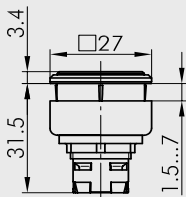
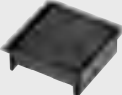
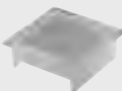
Abbildung	Abmessung	Beschreibung	Type
 		<p>Schlosstaste Ausführung N: Schloss mit und ohne Schlüssel eindrückbar. Schloss verrastet in gedrückter Position, Entrasten durch Rechtsdrehen des Schlüssels Schlüssel in beiden Positionen abziehbar. Ausführung 1: Schloss nur mit nach rechts gedrehtem Schlüssel eindrückbar. Schlüssel in senkrechte Position drehen, Schloss verrastet. Entrasten durch Rechtsdrehen des Schlüssels. Schlüssel in senkrechter Position abziehbar. Ausführung 2: Schlüssel in Vorderposition des Schlosses nicht abziehbar. Schloss nur mit Schlüssel in rechter Position eindrückbar. Schlüssel in senkrechte Position drehen, Schloss verrastet, Schlüssel abziehbar. Entrasten durch Rechtsdrehen des Schlüssels. Ausführung 3: Schloss nur mit nach rechts gedrehtem Schlüssel eindrückbar. Schloss verrastet NICHT in gedrückter Position (Schlüssel in gedrückter Position nicht dreh- und abziehbar; TASTFUNKTION). Schlüssel nur in Vorderstellung des Schlosses abziehbar.</p> <p>Hülsenfarbe: schwarz anthrazit</p>	<p>QXJSCHA... QXJSCHDGA...</p>
 		<p>Meldeleuchte mit Flachsteckanschlüssen 2,8x0,8 mm beschriftbar, mit Fassung T5,5K</p> <p>Hülsenfarbe: schwarz anthrazit</p>	<p>QXJL5 QXJL5DG</p>
 		<p>Leuchtvorsatz beschriftbar</p> <p>Hülsenfarbe: schwarz anthrazit</p>	<p>QXJN QXJNDG</p>
		<p>Kalotte flach, mit geriffeltem Leuchtfeld in den Farben: BL-blau, GB-gelb, GN-grün, KL-glasklar, RT-rot, WS-opalweiss Kurzbezeichnung an die Type anhängen, z. B. KF25BL Passend für QXJL5, QXJN</p>	<p>KF25...</p>
		<p>Kalotte flach, mit glattem Leuchtfeld in den Farben: BL-blau, GB-gelb, GN-grün, KL-glasklar, RT-rot, WS-opalweiss Kurzbezeichnung an die Type anhängen, z. B. KF25KSBL Passend für QXJL5, QXJN</p>	<p>KF25KS...</p>

QUARTRON-JUWEL

27 x 27 mm

Meldeleuchten / Leuchtensatz - IP65 / IP40

Für Schutzklasse II geeignet.

Abbildung	Abmessung	Beschreibung	Type
-----------	-----------	--------------	------



Bezeichnungsschild unbedruckt

Passend für QXJL5, QXJN

BSQXU

Bezeichnungsschild

mit Standarddruck, bitte Index-Nr. angeben (siehe S. 136-138)

Passend für QXJL5, QXJN

BSQX...

Bezeichnungsschild

mit Sondertext nach Kundenangabe

Passend für QXJL5, QXJN

BSQXB

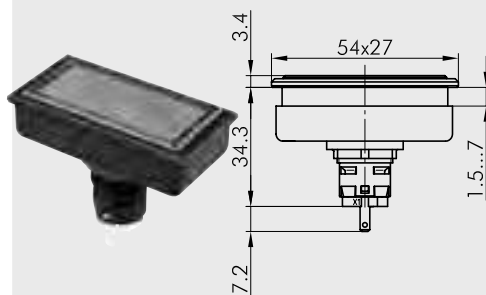

Meldeleuchte 54 x 27 mm

für Lampe T5,5K

Hülsefarbe: schwarz
anthrazit

**LXJL5
LXJL5DG**

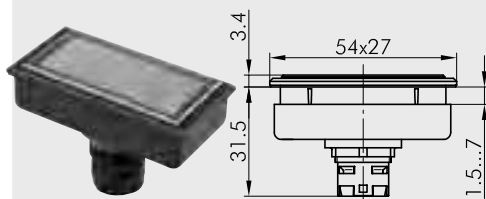

Leuchtensatz 54 x 27 mm

beschriftbar

Hülsefarbe: schwarz
anthrazit

**LXJN
LXJNDG**

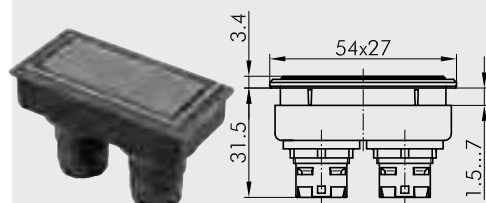

Leuchtensatz 54 x 27 mm - IP40

für 2 Lampenfassungen, beschriftbar

Hülsefarbe: schwarz
anthrazit

**LXJNN
LXJNDG**

Meldeleuchte / Leuchtvorsatz - IP65

Für Schutzklasse II geeignet.

Abbildung	Abmessung	Beschreibung	Type
		Kalotte mit geriffeltem Leuchtfeld in den Farben: BL-blau, GB-gelb, GN-grün, KL-glasklar, RT-rot, WS-opalweiss Kurzbezeichnung an die Type anhängen, z. B. KF50BL Passend für LXJ5, LXJN, LXJNN	KF50...
		Kalotte mit glattem Leuchtfeld in den Farben: BL-blau, GB-gelb, GN-grün, KL-glasklar, RT-rot, WS-opalweiss Kurzbezeichnung an die Type anhängen, z. B. KF50KSBL Passend für LXJ5, LXJN, LXJNN	KF50KS...
		Bezeichnungsschild unbedruckt Passend für LXJT	BSLXU
		Bezeichnungsschild mit Standarddruck, bitte Index-Nr. angeben (siehe S. 136-138) Passend für LXJT	BSLX...
		Bezeichnungsschild mit Sondertext nach Kundenangabe Passend für LXJT	BSLXB