

RONTRON-R-JUWEL

Ø 22 mm

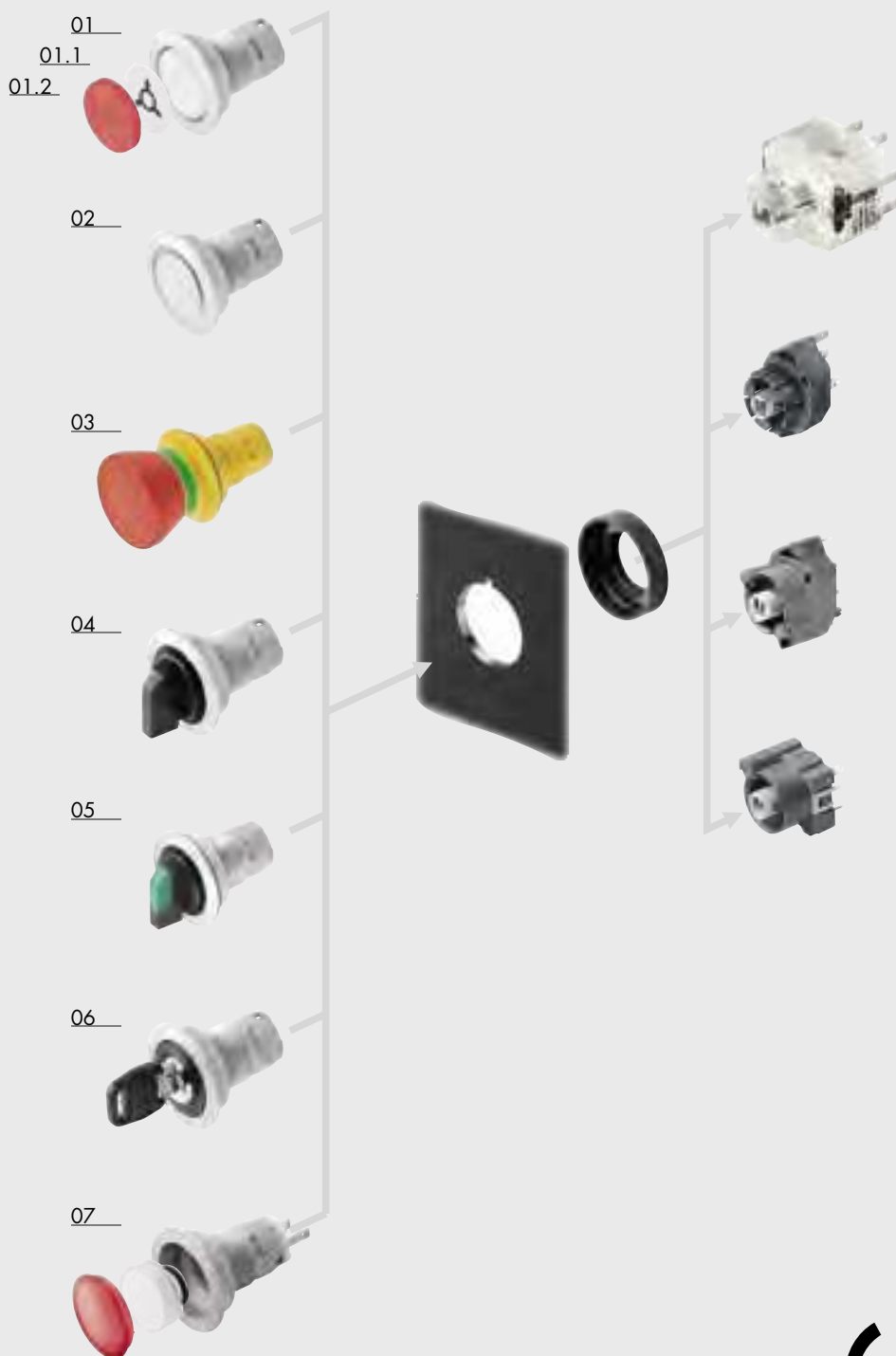

Kontaktgeber finden Sie ab Seite 112



DESIGNPREIS
2007
NOMINIERT



- 01 Drucktaste Seite 36
- 01.1 Bezeichnungsschild Seite 36, 136-138
- 01.2 Tasterkappe Seite 36
- 02 Drucktaste mit Ringbeleuchtung . Seite 36
- 03 Not-Aus-Taste Seite 36
- 04 Wahl taste Seite 37
- 05 Leucht-Wahl taste Seite 37
- 06 Schlüsseltaste Seite 38, 39
- 07 Leuchtvorsatz / Meldeleuchte Seite 40

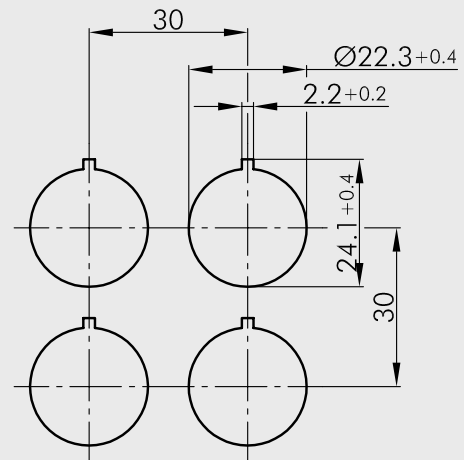

Kontaktgeber finden Sie ab Seite 112.

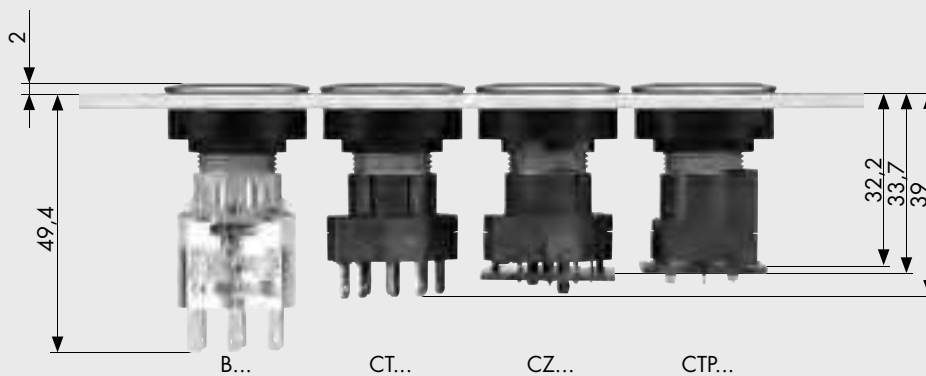

RONTRON-R-JUWEL

Ø 22 mm



Drucktasten - IP65
Not-Aus-Taster - IP65

Für Schutzklasse II geeignet.

Abbildung

Abmessung

Beschreibung

Type

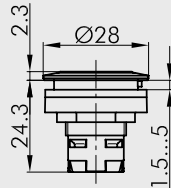

Drucktaste
beleucht- und beschriftbar

Hülsefarbe: metallisch

RRJT



Tasterkappe, flach, transparent
Farben: BL-blau, GB-gelb, GN-grün, KL-glasklar, RT-rot, WS-opal-
weiss
Kurzbezeichnung an die Type anhängen, z. B. T22RRBL
Passend für RRJT

T22RR...



Bezeichnungsschild unbedruckt
Passend für RRJT

Bezeichnungsschild
mit Standarddruck, bitte Index-Nr. angeben (siehe S. 136-138)
Passend für RRJT

Bezeichnungsschild
mit Sondertext nach Kundenangabe
Passend für RRJT

BSRRU

BSRR...

BSRRB

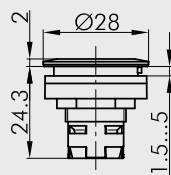

Drucktaste mit Ringbeleuchtung
inkl. Tasterkappe, Beschriftung auf Anfrage
Hülsefarbe: metallisch

RRJTLR

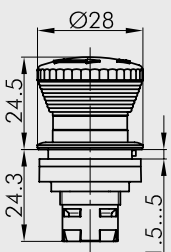

Not-Aus-Taste
mit Schaltstellungsanzeige, überlistsicher mit
Sprungmechanik, durch Drehen entriegelbar
entspricht EN 418, IEC/EN 60947-5-1,
IEC/EN 60947-5-5
Schutzart: IP66

Hülsefarbe: rot/gelb

RRJUV

(Leucht-) Wahl- / Schwenktasten - IP65

Für Schutzklasse II geeignet.

Abbildung Abmessung Beschreibung Type

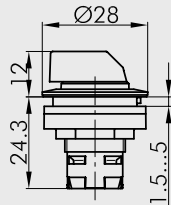

Wahltaste

Hülsenfarbe: metallisch



RRJWA

metallisch



RRJWB

metallisch

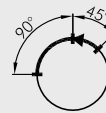

RRJWC

Schwenktaste

metallisch



RRJSTA

metallisch



RRJSTB

⏏ = Schaltstellung
↶ = Federrückzug

Leucht-Wahltaste

Knebefarben: BL-blau, GB-gelb, KL-glasklar, GN-grün, RT-rot

Hülsenfarbe: metallisch



RRJWAL...

metallisch



RRJWBL...

metallisch

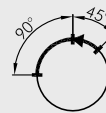

RRJWCL...

Leucht-Schwenktaste

Knebefarben: BL-blau, GB-gelb, KL-glasklar, GN-grün, RT-rot

metallisch



RRJSTAL...

metallisch



RRJSTBL...

⏏ = Schaltstellung
↶ = Federrückzug

RONTRON-R-JUWEL

Ø 22 mm

Schlüsseltasten - IP65

Für Schutzklasse II geeignet.

Abbildung	Abmessung	Beschreibung	Type
-----------	-----------	--------------	------

Schlüsseltaste

verschiedenschließend möglich, Mehrpreis a. A.

Hülsefarbe: metallisch

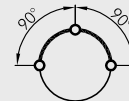

RRJSSA12

metallisch

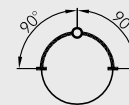

RRJSSA13

metallisch

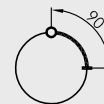

RRJSSA14

metallisch

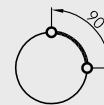

RRJSSA15

metallisch



RRJSSA16

metallisch

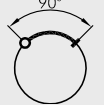

RRJSSA17

metallisch



RRJSSA18

metallisch

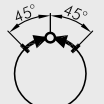

RRJSSA23

metallisch



RRJSSA25

metallisch



RRJSSA28

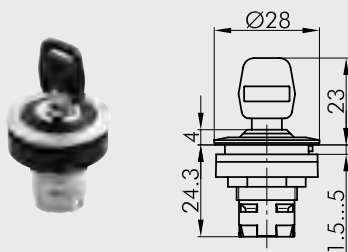

- = Schaltstellung
- = Federrückzug
- = Schlüsselabzugstellung

Schlüsseltaste - IP65

Für Schutzklasse II geeignet.

Abbildung

Abmessung

Beschreibung

Type

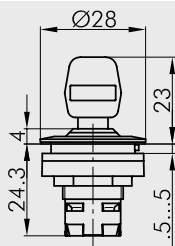

Schlüsseltaste

3 Schlüssel erforderlich:

- 1. Schlüssel: Rechts-Links-Betätigung
- 2. Schlüssel: nur Links-Betätigung
- 3. Schlüssel: nur Rechts-Betätigung

Hülsenfarbe: metallisch

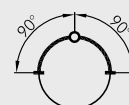

RRJSSA31

RONTRON-R-JUWEL

Ø 22 mm



Meldeleuchte / Leuchtensatz - IP65

Für Schutzklasse II geeignet.

Abbildung

Abmessung

Beschreibung

Type

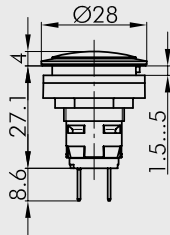

Meldeleuchte mit Flachsteckanschlüssen 2,8x0,8 mm
beschriftbar mit Fassung W2x4,6d

Hülsenfarbe: metallisch

RRJL4

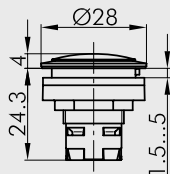

Leuchtensatz
beschriftbar

Hülsenfarbe: metallisch

RRJN



Kalotte

in den Farben: BL-blau, GB-gelb, GN-grün, KL-glasklar, RT-rot,
WS-opalweiss

Kurzbezeichnung an die Type anhängen, z. B. K22RRRT

Passend für RRJL4, RRJN

K22RR...



Bezeichnungsschild unbedruckt

Passend für RRJL4, RRJN

BSRRU



Bezeichnungsschild

mit Standarddruck, bitte Index-Nr. angeben (siehe S. 136-138)

Passend für RRJL4, RRJN

BSRR...

Bezeichnungsschild

mit Sondertext nach Kundenangabe

Passend für RRJL4, RRJN

BSRRB

