

RX-JUWEL

Ø 22 mm

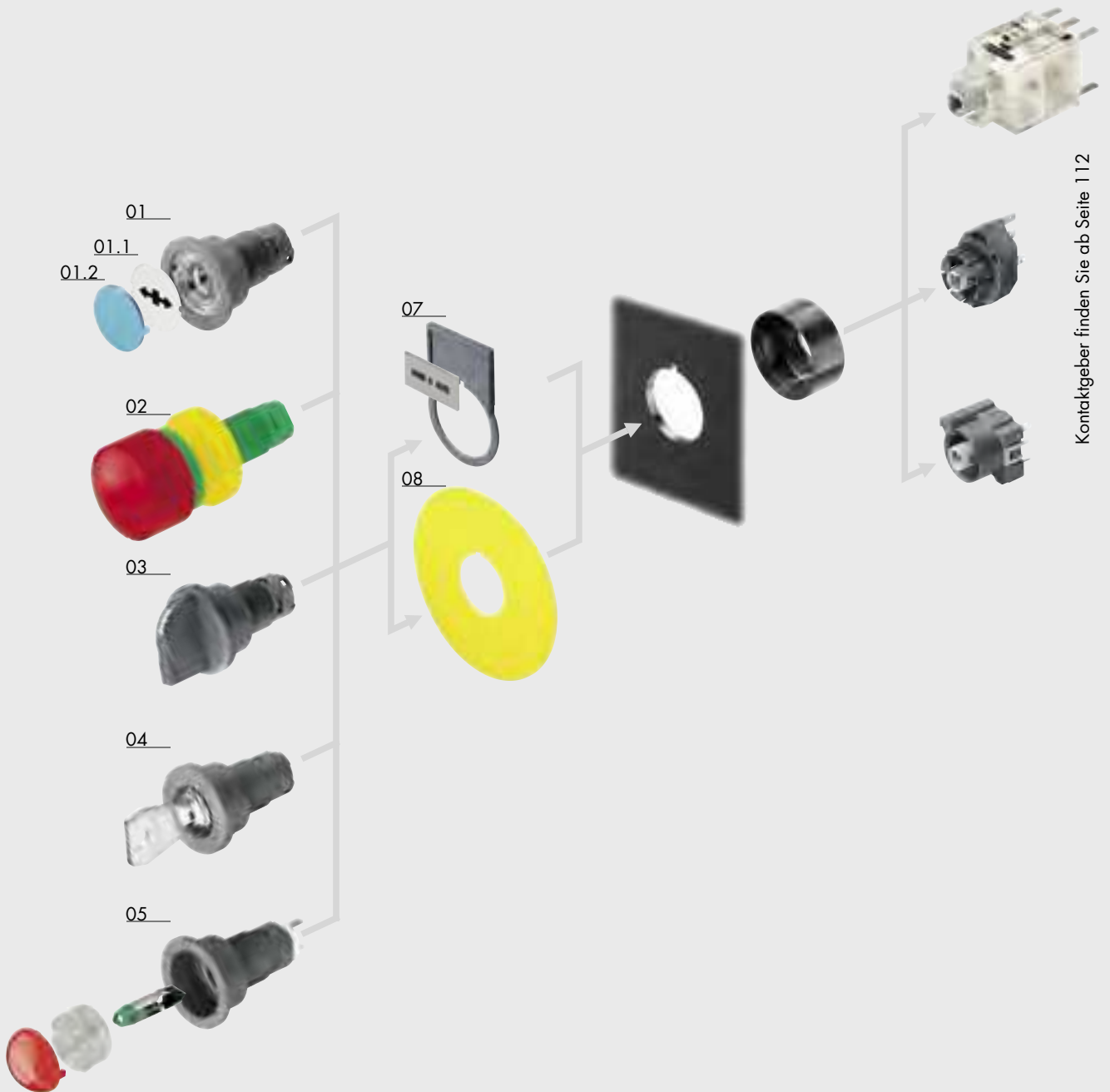

Kontaktgeber finden Sie ab Seite 112

01	Drucktaste	Seite 100
01.1	Bezeichnungsschild	Seite 100, 136-138
01.2	Tasterkappe	Seite 100
02	Not-Aus-Taste	Seite 101, 102
03	Wahltaste	Seite 103
04	Leucht-Wahltaste	Seite 103
05	Schlüsseltaste	Seite 104, 105
06	Leuchtvorsatz / Meldeleuchte	Seite 106
07	Außenbezeichnungsträger (Zubehör Betätiger)	Seite 108
08	Unterlegschild (Zubehör Betätiger)	Seite 109

Kontaktgeber finden Sie ab Seite 112

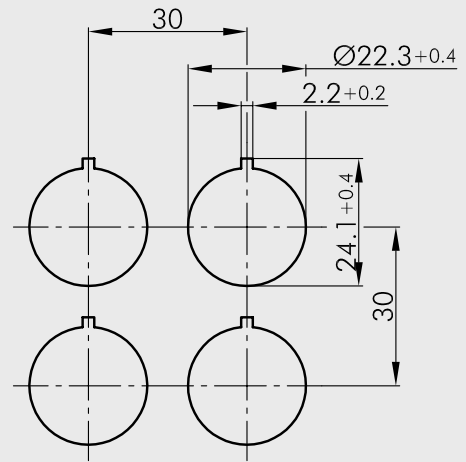

Bei Verwendung von
Außenbezeichnungsträgern
Einbauraster min. 25 x 38 mm.

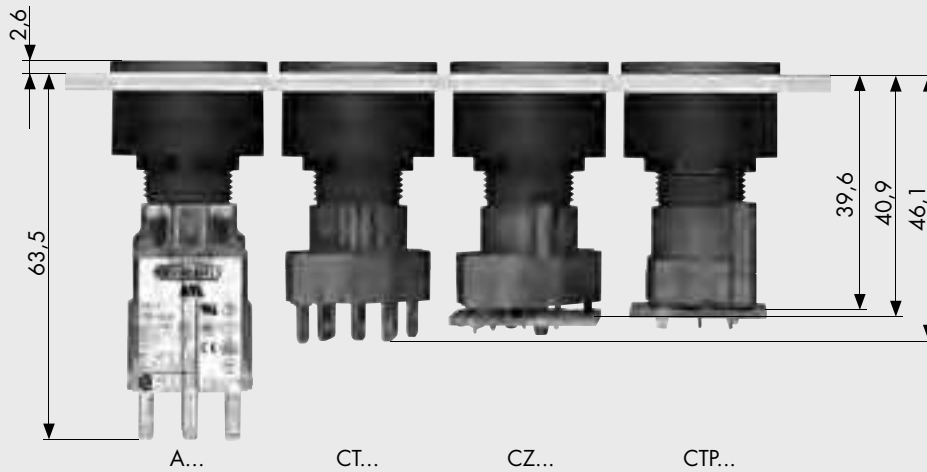

Drucktasten - IP65

Für Schutzklasse II geeignet.

Abbildung

Abmessung

Beschreibung

Type

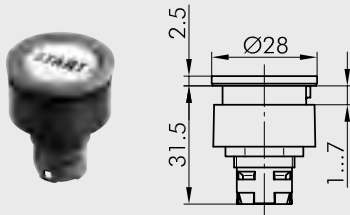

Drucktaste
beleucht- und beschriftbar

Hülsefarbe: anthrazit

RXJT



Tasterkappen konkav transparent

Farben: BL-blau, GB-gelb, GN-grün, KL-glasklar, RT-rot, WS-opalweiss

Kurzbezeichnung an die Type anhängen, z. B. T20DRT
Passend für RXJT

T20D...



Tasterkappen konkav gedeckt

Ausführung für unbeschriftete Tasten (nicht beleuchtbar).

Farben: BL-blau, GB-gelb, GN-grün, SW-schwarz, RT-rot, WS-weiß

Kurzbezeichnung an die Type anhängen, z. B. T20DGWS
Passend für RXJT

T20DG...



Bezeichnungsschild unbedruckt

Passend für RXJT

BSRXU



Bezeichnungsschild

mit Standarddruck, bitte Index-Nr. angeben (siehe S. 136-138)

Passend für RXJT

BSRX...

Bezeichnungsschild

mit Sondertext nach Kundenangabe

Passend für RXJT

BSRXB

Not-Aus-Tasten - IP65

Für Schutzklasse II geeignet.

Abbildung

Abmessung

Beschreibung

Type

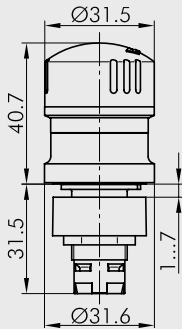

Not-Aus-Taste

mit Schaltstellungsanzeige,
durch Drehen entriegelbar
entspricht EN 418, IEC/EN 60947-5-1 und IEC/EN 60947-5-5

Hülsefarbe: rot/gelb



RXJUV

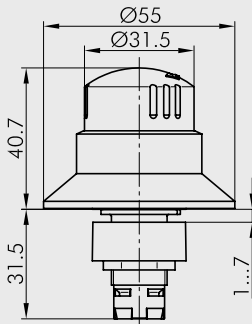

Not-Aus-Taste

mit Schaltstellungsanzeige und gelbem Blockierschutzkragen,
durch Drehen entriegelbar
entspricht EN 418, IEC/EN 60947-5-1 und IEC/EN 60947-5-5

Hülsefarbe: rot/gelb



RXJBUV

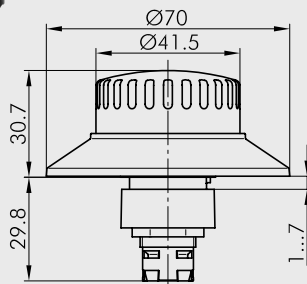

Not-Aus-Taste

mit gelbem Blockierschutzkragen
für Not-Aus-Funktion DIN EN 60204 mit Verrastung,
Entrastung durch Drehen.

Hülsefarbe: rot/gelb

RXJFV

Not-Aus-Tasten - IP65

Für Schutzklasse II geeignet.

Abbildung

Abmessung

Beschreibung

Type

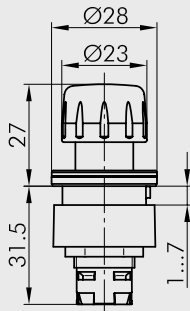

Pilztaste verrastend
durch Drehen entriegelbar

Hülsenfarbe: anthrazit

RXJV23

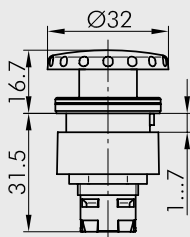

Pilztaste verrastend
durch Drehen entriegelbar

Hülsenfarbe: anthrazit

RXJV

**(Leucht-) Schwenk-/Wahltasten - IP65
Potentiometer-Antrieb - IP65**

Für Schutzklasse II geeignet.

Abbildung

Abmessung

Beschreibung

Type

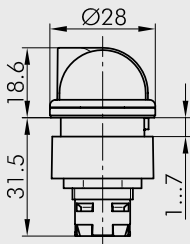

Wahltaste

Hülsefarbe: anthrazit



RXJWA

anthrazit



RXJWB

anthrazit



RXJWC

Schwenktaste

anthrazit



RXJSTB

⊏ = Schaltstellung
↶ = Federrückzug

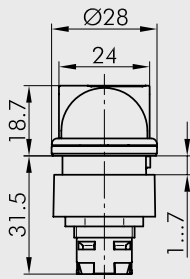

**Leucht-Wahltaste
mit getrennter Mechanik**

Hülsefarbe: anthrazit



RXJZWBL

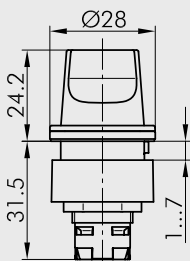

Potentiometer-Antrieb

Mit Drehgriff, jedoch ohne Poti. Für Poti mit 6 mm Achsendurchmesser und Gewinde M10 x 0,75. Achsenlänge: ca. 50 mm ± 4 mm

Hülsefarbe: anthrazit

RXJR

Schlüsseltasten- IP65

Für Schutzklasse II geeignet.

Abbildung	Abmessung	Beschreibung	Type
-----------	-----------	--------------	------

Schlüsseltaste

verschiedenschließend möglich, Mehrpreis a. A.

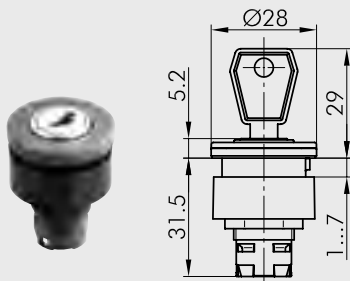

Hülsefarbe: anthrazit

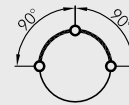

RXJSSA12E

anthrazit

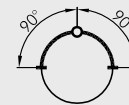

RXJSSA13E

anthrazit

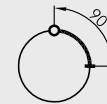

RXJSSA14E

anthrazit

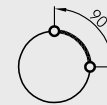

RXJSSA15E

anthrazit



RXJSSA17E

anthrazit



RXJSSA18E

Schlüsseltaste

Schlüsseltasten für Links- u. Rechtsdrehung mit getrennter Mechanik

Hülsefarbe: anthrazit

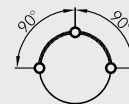

RXJZSSA12E

anthrazit

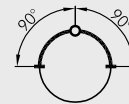

RXJZSSA13E

= Schaltstellung
 = Schlüsselabzugstellung

Schlüsseltaste - IP65

Für Schutzklasse II geeignet.

Abbildung

Abmessung

Beschreibung

Type

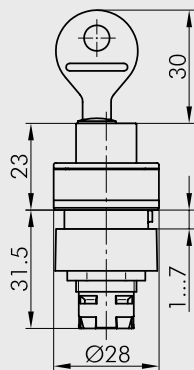

Schlosstaste

Ausführung N: Schloss mit und ohne Schlüssel eindrückbar. Schloss verrastet in gedrückter Position, Entrasten durch Rechtsdrehen des Schlüssels Schlüssel in beiden Positionen abziehbar.

Ausführung 1: Schloss nur mit nach rechts gedrehtem Schlüssel eindrückbar. Schlüssel in senkrechte Position drehen, Schloss verrastet. Entrasten durch Rechtsdrehen des Schlüssels. Schlüssel in senkrechter Position abziehbar.

Ausführung 2: Schlüssel in Vorderposition des Schlosses nicht abziehbar. Schloss nur mit Schlüssel in rechter Position eindrückbar. Schlüssel in senkrechte Position drehen, Schloss verrastet, Schlüssel abziehbar. Entrasten durch Rechtsdrehen des Schlüssels.

Ausführung 3: Schloss nur mit nach rechts gedrehtem Schlüssel eindrückbar. Schloss verrastet NICHT in gedrückter Position (Schlüssel in gedrückter Position nicht dreh- und abziehbar; TASTFUNKTION). Schlüssel nur in Vorderstellung des Schlosses abziehbar.

Hülsefarbe: anthrazit

RXJSCHA...

Meldeleuchte - IP65
Leuchtvorsatz - IP65

Für Schutzklasse II geeignet.

Abbildung

Abmessung

Beschreibung

Type

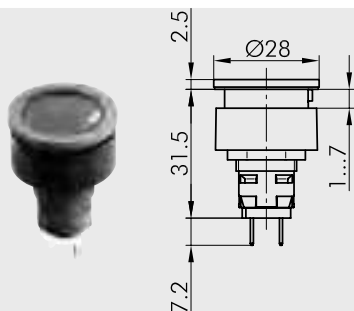

Meldeleuchte mit Flachsteckanschlüssen 2,8x0,8 mm
beschriftbar, mit Fassung T5,5K

Hülsenfarbe: anthrazit

RXJL5

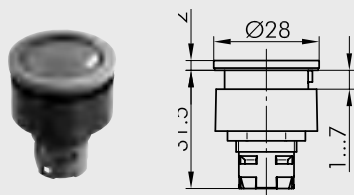

Leuchtvorsatz
beschriftbar

Hülsenfarbe: anthrazit

RXJN



Kalotte gewölbt

in den Farben: BL-blau, GB-gelb, GN-grün, KL-glasklar, RT-rot, WS-opalweiss
Kurzbezeichnung an die Type anhängen, z. B. KF20BL
Passend für RXJL5, RXJN

KF20...



Kalotte kugelförmig

in den Farben: BL-blau, GB-gelb, GN-grün, KL-glasklar, RT-rot, WS-opalweiss
Kurzbezeichnung an die Type anhängen, z. B. KH20BL
Passend für RXJL5, RXJN

KH20...



Bezeichnungsschild unbedruckt

Passend für RXL5, RXN

BSRXU



Bezeichnungsschild

mit Standarddruck, bitte Index-Nr. angeben
Passend für RXL5, RXN

BSRX...

Bezeichnungsschild

mit Sondertext nach Kundenangabe
Passend für RXL5, RXN

BSRXB